

מדריך מהיר

دليل سريع

FABIA
FABIA SPACE



ŠKODA

לתשומת לבך!

חוברת זו היא תמצית הוראות השימוש הכוללת את הנושאים כפי שהוגדרו בחוק רישוי שירותים ומקצועות בענף הרכב התשע"ו - 2016 והתקנות שהותקנו מכוחו.

המידע בתמצית הוראות השימוש מבוסס על ספר הנהג, האיורים, ההסברים והמפרטים הנכללים בספר הנהג ובתמצית הוראות השימוש הם בעלי אופי כללי, ומודגש בזאת כי הם אינם בהכרח תואמים את רמת הגימור ו/או האבזור של רכבך. בכל מקרה, המידע בתמצית הוראות השימוש אינו מחליף את המידע בספר הנהג.

אנו ממליצים לך לקרוא בתשומת לב גם את ספר הנהג, ויחד עם חוברת זו הם יאפשרו לך ללמוד ולהבין את הוראות ההפעלה והבטיחות של רכבך.

המידע המפורט בחוברת זו הוא נכון למועד הדפסתו ועשוי להשתנות מעת לעת בהתאם להוראות יצרן הרכב.

נלפת انتباهك!

هذا الكتيب هو خلاصة تعليمات الاستخدام التي تشمل المواضيع التي يحددها قانون ترخيص الخدمات والمهن في قطاع المركبات ٢٠١٦ واللوائح الصادرة بموجبها.

المعلومات الصادرة في خلاصة التعليمات تركز على دليل السائق. الرسوم والشروحات والخصائص المشمولة في دليل السائق وخلاصة تعليمات الاستخدام هي ذات طابع عام، ويُشدد بهذا بأنها لا تلائم بالضرورة مستوى الإنهاء و/أو أكسسوارات المركبة. في كل الأحوال، المعلومات الواردة في تعليمات الاستخدام لا تستبدل المعلومات الواردة في دليل السائق.

نحن نوصيك بقراءة دليل السائق أيضًا بانتباه كما قراءة هذا الكتيب لأنهما سيسمحان لك بتعلّم وفهم تعليمات التشغيل والسلامة الخاصة بمركبتك. المعلومات المفصلة في هذا الكتيب هي صحيحة حتى موعد طباعتها وقد تتغير من وقت إلى آخر بحسب تعليمات شركة تصنيع المركبة.

חיוויי אזהרה בלוח המחוונים.....	עמ' 2
לחצי אוויר בצמיגים, החלפת גלגל ושימוש בערכת תיקון.....	עמ' 5
תחזוקה שוטפת בסיסית.....	עמ' 10
דלק ותדלוק.....	עמ' 14
הוראות למקרה חירום.....	עמ' 16

إشارات التحذير على لوحة القيادة.....	صفحة 21
ضغط الهواء في الإطارات وتبديل الإطارات واستخدام معدات التصليح.....	صفحة 24
الصيانة الجارية الأساسية.....	صفحة 29
الوقود وتعبئة الوقود.....	صفحة 33
تعليمات في حالة الطوارئ.....	صفحة 35

מחוונים ונוריות חיווי

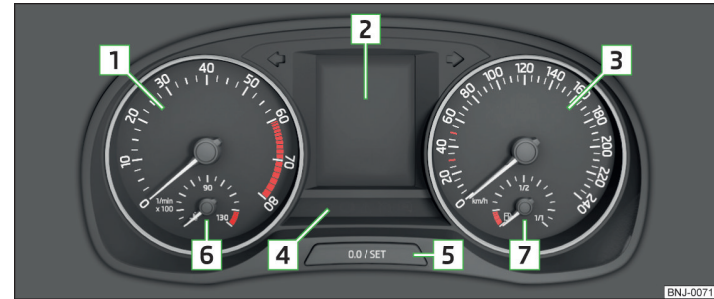

איור 33 מכלל המחוונים - גרסה 1

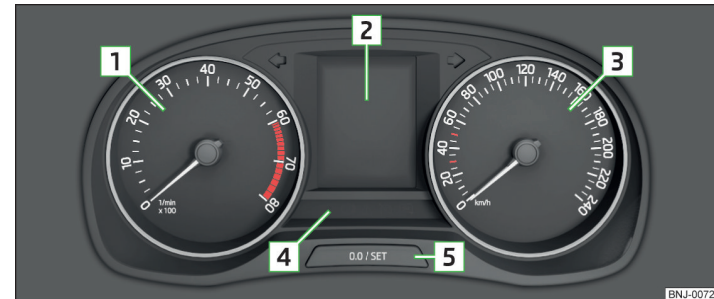

איור 34 מכלל המחוונים - גרסה 1

1 מד מהירות מנוע (סל"ד)

◀ עם נוריות חיווי

2 צג

3 מד מהירות

◀ עם נוריות חיווי

4 סרגל עם נוריות חיווי

5 לחצן הפעלה:

◀ כוונון השעון

◀ איפוס מד מרחק הנסיעה לנסיעות בודדות (trip)

◀ תצוגת מרחק הנסיעה והימים שנותרו עד מועד השירות הבא

6 מד טמפרטורת נוזל הקירור

7 מד דלק

בהירות התאורה של לוח המכשירים מותאמת אוטומטית לתנאי התאורה הנתונים. כאשר תנאי הראות גרועים והאורות הנמוכים אינם דולקים, דרגת הבהירות של תאורת לוח המכשירים מופחתת כדי לאותת לנהג שעליו להדליק אורות.

ניתן להגדיר את דרגת הבהירות של תאורת לוח המכשירים באמצעות מערכת המידע והבידור, בתפריט < Light < (אורות)



















חיוויי אזהרה בלוח המחוונים

פנסי ערפל	
מערכת בקרת שיוט מגביל מהירות	
דוושת בלמים (תיבת הילוכים אוטומטית)	
אורות דרך	
תיבת הילוכים אוטומטית	
נורית התראת חגורת בטיחות אחורית	
אלטרנטור	
נוזל קירור	
לחץ שמן מנוע	
מפלס שמן מנוע	
נורה פגומה	
מסנן חלקיקי דיזל (מנוע דיזל)	
מפלס נוזל שטיפת שמשות	
מערכת START-STOP	
תצוגת טמפרטורה נמוכה	
מים במכל הדלק (מנוע דיזל)	
בקרת שיוט אדפטיבית (ACC)	
אזהרת מרחק מהרכב שלפניך (Front Assist)	
אזהרה מוקדמת / בלימת חירום (Front Assist)	
Service (שירות)	

נוריות החיווי מציינות את המצב הנוכחי של תכונות מסוימות או מתריעות על תקלות. כאשר נדלקות נוריות חיווי מסוימות, נשמעים בנוסף אותות קוליים ומוצגות הודעות בצג מכלל המחוונים.

לאחר הפעלת מתג ההתנעה, נוריות חיווי אחדות **נדלקות** למשך זמן קצר לצורך בדיקה תפעולית של מערכות הרכב. אם המערכות הנבדקות תקינות, נוריות החיווי המתאימות **נכבות** שניות אחדות לאחר הפעלת מתג ההתנעה או לאחר התנעת המנוע.

נוריות חיווי

בלם יד	
מערכת בלמים	
נורית התראת חגורת בטיחות קדמית	
בקרת שיוט אדפטיבית (ACC)	
הגה כוח נעילת ההגה (התנעת המנוע בלחיצת כפתור)	
(בקרת יציבות) ESC (Stabilisation control) (מערכת בקרת אחיזה) ASR (Traction control)	
ASR deactivated (Traction control) (בקרת הינע מושבתת)	
מערכת למניעת נעילת גלגלים (ABS)	
אור ערפל אחורי	
מערכת בקרת גזי פליטה	
מצתי להט (מנוע דיזל)	
בקרת מערכת החשמל של המנוע (מנוע בנזין)	
מערכת כריות האוויר	
לחץ אוויר בצמיגים	
רפידות בלמים	
מפלס דלק	
מערכת האיתות	
אורות איתות לגרור	

חיוויי אזהרה בלוח המחוננים

נוריות החיווי נמצאות במקומות הבאים במכלל המחוננים « איור 33 או « איור 34.

◀ מד סיבובי מנוע **1**

◀ צג **2**

◀ מד מהירות **3**

◀ סרגל עם נוריות חיווי **4**

נוריות חיווי בצג

כאשר נוריות חיווי מסוימות דולקות בצג, נדלקת במקביל - בהתאם למשמעות החיווי - גם נורית החיווי ⚠ (התראה) או ⚠ (אזהרה) בסרגל נוריות החיווי.

! זehירות

יש לקרוא ולפעול בהתאם להוראות הזהירות המפורטות בספר הנהג תחת הפרק הנדון.

לחצי אוויר בצמיגים, החלפת גלגל ושימוש בערכת תיקון

בדיקת לחץ האוויר בצמיגים

בדוק את לחץ האוויר בצמיגים (כולל בגלגל החלופי או בגלגל החירום) לפחות פעם בחודש וכמו כן לפני כל נסיעה ארוכה.

בדוק את לחץ האוויר רק כשהצמיגים קרים. אל תפחית את לחץ כשהצמיגים חמים.

ברכבים המצוידים בבקרת לחץ אוויר בצמיגים, יש לשמור את ערכי לחץ האוויר בזיכרון המערכת בכל פעם שמשנים את הלחץ במערכת.

⚠ זהירות

יש לקרוא ולפעול בהתאם להוראות הזהירות המפורטות בספר הנהג תחת הפרק הנדון.

ⓘ הערה

ניתן להשיג את ההצהרה על תאימות לתקנים ("מסמך COC") אצל סוכני SKODA המורשים.

החלפת גלגל

הכנה

למען הבטיחות, הקפד לפעול לפי הכללים הבאים לפני שתבצע החלפת גלגל בשולי הכביש.

- ◀ הרחק את הרכב ככל האפשר מהתנועה הזורמת. בחר מקום בעל קרקע ישרה, שטוחה והדוקה.
- ◀ דומם את המנוע.
- ◀ ברכבים המצוידים בתיבת הילוכים ידנית, שלב להילוך 1.
- ◀ ברכבים המצוידים בתיבת הילוכים אוטומטית, העבר את מוט הילוכים למצב P.
- ◀ משוך את בלם היד בחוזקה למעלה.
- ◀ הצב את משולש האזהרה במרחק הנדרש על פי תקנות החוק.
- ◀ בקש מכל הנוסעים לצאת מהרכב. במהלך החלפת הגלגל, על שאר הנוסעים לעמוד במקום בטוח, הרחק מנתיב התנועה (לדוגמה, מאחורי מעקה בטיחות).
- ◀ אם מחובר לרכב גרור, נתק אותו.

לחץ אוויר בצמיגים

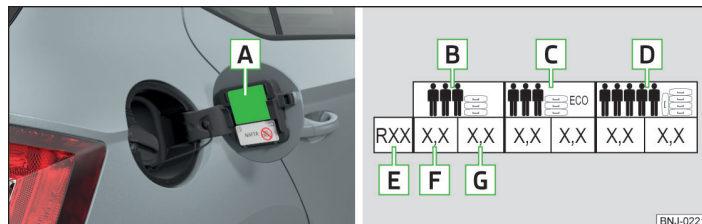

איור 210 מדבקה עם טבלת ערכי לחץ אוויר בצמיגים / ניפוח אוויר בצמיגים

ערכי לחץ האוויר עבור צמיגי הרכב מצוינים במדבקה עם סמלים A « איור 210 (בארצות מסיימות מופיע טקסט במקום הסמלים).

יש להתאים תמיד את לחץ האוויר בצמיגים לעומס המטען.

- B לחץ אוויר לעומס חלקי
 - C לחץ אוויר לשמירה על איכות הסביבה (צריכת הדלק ופליטת החומרים המזהמים מופחתות במידה משמעותית)
 - D לחץ אוויר לעומס מלא
 - E קוטר הצמיג באינץ'
- נתון זה נועד רק לספק מידע על לחץ האוויר הדרוש בצמיגים. הוא אינו מציג מפרט מלא של גודלי הצמיגים המאושרים לשימוש ברכבך. מידע מפורט זה מופיע בתיעוד הטכני של הרכב, בהצהרה על תאימות לתקנים ("מסמך COC").
- F ערך לחץ האוויר בצמיגי הסרן הקדמי
 - G ערך לחץ האוויר בצמיגי הסרן האחורי

החלפת גלגל

- ◀ הוצא את גלגל החירום או את הגלגל החלופי ממקום האחסון שלו.
- ◀ הסר את כיסוי הגלגל או את הכיסויים.
- ◀ שחרר את הברגת בורגי הגלגלים! :
- ◀ הגבה את הרכב עד שהגלגל המיועד להחלפה לא ייגע בקרקע.
- ◀ הברג החוצה את בורגי הגלגל והנח אותם על משטח נקי (מטלית, נייר וכדומה).
- ◀ הסר את הגלגל הפגום בזהירות.
- ◀ הרכב את גלגל החירום או את הגלגל החלופי במקומו והברג מעט את בורגי הגלגל.
- ◀ הורד את הרכב אל הקרקע.
- ◀ בעזרת מפתח בורגי הגלגלים, הדק בחוזקה את בורגי הגלגל המנוגדים ("ב"הצלבה").
- ◀ חבר מחדש את כיסוי הגלגל ו/או את כיסויי הברגים.

בעת התקנת גלגל עם צמיג חד-כיווני, שים לב לכיוון הסיבוב.

על כל הברגים להיות נקיים ולהסתובב בקלות. אם בורגי הגלגל חלודים ומסתובבים בקושי, יש להחליפם.

זהירות !

יש לקרוא ולפעול בהתאם להוראות הזהירות המפורטות בספר הנהג תחת הפרק הנדון.

הפעולות הבאות

- ◀ לאחר החלפת גלגל, יש לבצע את הפעולות הבאות.
- ◀ אחסן את הגלגל בגומחה שמתחת לכיסוי הרצפה בתא המטען, וקבע אותו למקומו באמצעות בורג הבטיחות.
- ◀ אחסן את ערכת כלי העבודה של הרכב במקום המיועד לה ואבטח אותה למקומה בעזרת הרצועה.
- ◀ בדוק את לחץ האוויר בצמיג הגלגל שהתקנת ובמידת הצורך תקן אותו. בנוסף, אם רכבך מצויד בבקרת לחץ אוויר בצמיגים, שמור את ערכי לחץ האוויר בזיכרון המערכת.

◀ בדוק בהקדם האפשרי את מומנט ההידוק של בורגי הגלגל. מומנט ההידוק הדרוש הוא **120 Nm**.

החלף את הצמיג הפגום. מומלץ להימנע מתיקון הצמיג.

זהירות !

יש לקרוא ולפעול בהתאם להוראות הזהירות המפורטות בספר הנהג תחת הפרק הנדון.

הוצאה/אחסון של גלגל חירום או גלגל חלופי



איור 216 הסרת גלגל

הגלגל נמצא בגומחה מתחת לכיסוי הרצפה בתא המטען, ומקובע למקומו באמצעות בורג בטיחות « איור 216 ».

הסרת הגלגל

- ◀ הרם את כיסוי הרצפה.
- ◀ שחרר את רצועת הקיבוע והוצא את תיבת כלי העבודה של הרכב.
- ◀ הברג החוצה את הבורג הבטיחות בכיוון החץ « איור 216 » והוצא את הגלגל.

כיסויי בורגי הגלגלים



איור 217 הסרת הכיסויים

- ◀ להסרת הכיסוי הרכב את הצבת על הכיסוי עד הסוף והסר את הכיסוי בכיוון החץ « איור 217.
- ◀ להתקנת הכיסוי בחזרה, הרכב את הכיסוי על בורג הגלגל עד הסוף.

בורגי גלגלים נגד גניבה

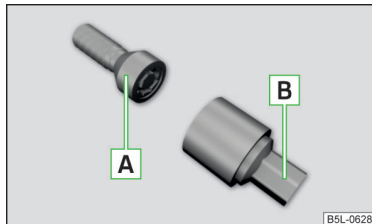

איור 218 בורג גלגל מונע גניבה ומתאם

- בורגי הגלגלים נגד גניבה מגנים על הגלגלים מפני גניבה. ניתן לשחרר/להדק אותם אך ורק באמצעות המתאם [B] « איור 218.
- ◀ הרכב את המתאם [B] על הבורג נגד גניבה [A] עד הסוף.
- ◀ הרכב את מפתח הברגים על המתאם [B] עד הסוף ושחרר/הדק את בורג הגלגל.
- ◀ הסר את המתאם.

אחסון הגלגל

- ◀ הנח את הגלגל בגומחה המיועדת לו, כשצדו החיצוני פונה כלפי מטה.
- ◀ השחל ומשוך את רצועת הקשירה בהצלבה דרך הפתחים המנוגדים שבחישוק הגלגל.
- ◀ הברג את בורג הבטיחות נגד כיוון החץ עד הסוף « איור 216.
- ◀ החזר את תיבת כלי העבודה של הרכב למקומה בתוך הגלגל ואבטח אותה בעזרת הרצועה.
- ◀ החזר את כיסוי רצפת תא המטען למקומו.

כיסוי גלגל

הסרת הכיסוי

- ◀ חבר את קרס המתכת להסרת כיסויי הגלגלים לשולי אחד מפתחי האוורור שבכיסוי הגלגל.
- ◀ השחל את מפתח בורגי הגלגלים דרך הקרס, השען אותו על הצמיג והסר את כיסוי הגלגל.

הרכבת הכיסוי

- ◀ הרכב את כיסוי הגלגל על החישוק בהתאם לפתח המיועד לשסתום.
- ◀ לחץ את כיסוי הגלגל לחישוק, עד שהוא יינעל אליו היטב מכל הכיוונים.

על גב כיסויי הגלגלים המקוריים של הרכב או של כיסויי גלגלים שנרכשו ממבחר האביזרים המקוריים של ŠKODA מופיע סמל המסמן את המיקום המיועד לבורג נגד גניבה. בעת שימוש בבורג גלגל נגד גניבה, יש להתקינו במיקום זה « !

זירות !

יש לקרוא ולפעול בהתאם להוראות הזהירות המפורטות בספר הנהג תחת הפרק הנדון.

הערה i

מומלץ להשתמש בכיסויי גלגלים ממבחר האביזרים המקוריים של ŠKODA.

לחצי אוויר בצמיגים, החלפת גלגל ושימוש בערכת תיקון

למקרה שתצטרך להחליף גלגל, המתאם לבורגי הגלגל נגד גניבה חייב להימצא ברכב תמיד!

אם מותקנים ברכב כיוויי הגלגלים המקוריים או כאלה שנרכשו ממבחר האביזרים המקוריים של ŠKODA, יש להתקין את בורג הגלגל נגד גניבה במיקום שמסומן על גב כיווי הגלגל.

הערה

מומלץ לשמור את התווית עם מספר הקוד. במקרה הצורך, תוכל להשיג בעזרתו מתאם חלופי ממבחר החלקים המקוריים של ŠKODA.

שחרור/הידוק של בורגי הגלגלים



איור 219 שחרור בורגי הגלגלים

- ◀ הרכב את מפתח בורגי הגלגלים על בורג הגלגל עד הסוף. עבור בורג גלגל נגד גניבה, השתמש במתאם המיועד לברגים אלה « איור 218
- ◀ לשחרור הברגים, אחוז בקצה מפתח הברגים וסובב את הבורג סיבוב אחד בקירוב כיוון החץ « איור 219.
- ◀ להידוק הברגים, אחוז בקצה מפתח הברגים והדק את הבורג בחוזקה על-ידי סיבוב נגד כיוון החץ « איור 219.

זהירות

יש לקרוא ולפעול בהתאם להוראות הזהירות המפורטות בספר הנהג תחת הפרק הנדון.

הגבהת הרכב

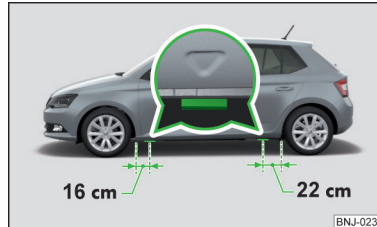

איור 220 נקודות הגבהה

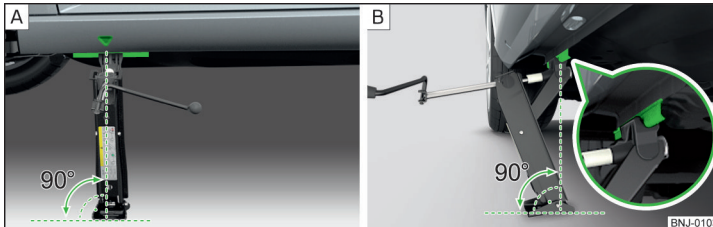

איור 221 מיקום מגבה הרכב

ההנחיות להגבהת הרכב תקפות לכל דגמי המרכב.
לפני הגבהת הרכב, קרא בעיון את הוראות הבטיחות «

להגבהת הרכב, יש להשתמש במגבה הכלול בערכת כלי העבודה של הרכב. מקום את המגבה בנקודת ההגבהה הקרובה ביותר לגלגל הפגום.

נקודות ההגבהה נמצאות על הסף התחתון של הרכב « איור 220 ».

◀ הצב את בסיס המגבה על קרקע ישרה, כך שכל פני השטח שלו מונחים בצמוד לקרקע, וודא שהמגבה נמצא בזווית ישרה ביחס לנקודת ההגבהה « איור 221 A ».

◀ סובב את הארכובה כדי להרים את המגבה עד שמלחצי המגבה יחבקו את סף תחתית הרכב « איור 221 B ».

◀ המשך להגביה את הרכב עד שהגלגל יתרומם מעט מהקרקע.

! זהירות

יש לקרוא ולפעול בהתאם להוראות הזהירות המפורטות בספר הנהג תחת הפרק הנדון.

טיפול ותחזוקה

תיקונים, התאמות ושינויים טכניים

יש לציית לתקנות ולהוראות של ŠKODA AUTO בעת ביצוע התאמות, תיקונים או שינויים טכניים כלשהם ברכב.

הקפדה על התקנות וההוראות הללו תסייע לשמור על הבטיחות בדרכים ועל מצב טכני טוב של הרכב.

! זהירות

יש לקרוא ולפעול בהתאם להוראות הזהירות המפורטות בספר הנהג תחת הפרק הנדון.

שימוש ברכב בתנאי מזג אוויר קשים

אם ברצונך להשתמש ברכב בארצות שהאקלים בהן שונה מזה שהציוד ברכב הותאם אליו, פנה לסוכן ŠKODA. הוא יוכל ליעץ לך אילו אמצעי זהירות לנקוט כדי להבטיח יכולת תפקוד מלאה של הרכב ולמנוע נזקים ותקלות (לדוגמה, החלפה של נזל הקירור, מצבר הרכב וכדומה).

מוסך ŠKODA מורשה

כל מוסכי ŠKODA המורשים עובדים בהתאם לתקנות ולהנחיות של ŠKODA AUTO. הדבר מבטיח שכל עבודות השירות והתיקונים יתבצעו בזמן הנכון ובאיכות הראויה. שמירה על התקנות וההנחיות מסייעת לשמור על הבטיחות בדרכים ועל מצב טכני טוב של הרכב.

לכן, מומלץ לבצע את כל ההתאמות, התיקונים והשינויים הטכניים ברכב במוסך ŠKODA מורשה.

החלקים המקוריים של ŠKODA

עבור רכבך מומלץ להשתמש בחלקים מקוריים של ŠKODA, מכיוון שחלקים אלה אושרו על-ידי ŠKODA AUTO. חלקים אלה תואמים באופן מדויק לתקנות של ŠKODA AUTO וזהים לחלוטין לחלקים שהותקנו ברכבך במפעל.

חברת ŠKODA AUTO ערבה לבטיחותם, אמינותם ועמידותם של חלקים אלה.

מוסכי ŠKODA מעניקים אחריות לכל תקלה בחלקים המקוריים של ŠKODA שנרכשו אצלם למשך 2 שנים לאחר תקופת האחריות על החומרים הקבועה בחוק, כל עוד לא נקבע אחרת בחוזה רכישת הרכב שלך.

אביזרים מקוריים של ŠKODA

אם ברצונך לצייד את רכבך באביזרים, קרא בעיון את המידע שלהלן.

מומלץ להתקין ברכבך חלקים ואביזרים מקוריים של ŠKODA. חברת ŠKODA AUTO ערבה לעמידותם, לבטיחותם ולהתאמתם של אביזרים אלה לדגם של רכבך. למרות שאנו מנהלים מעקב קבוע אחר המוצרים הקיימים בשוק, איננו יכולים לערוב לכך שמוצרים אחרים יתאימו להתקנה במכוניתך, למרות שיתכן שלמוצר יש אישור או היתר מטעם גוף ממשלתי מוסמך במדינתך.

מוסכי ŠKODA מעניקים אחריות לכל תקלה באביזרי ŠKODA המקוריים שנרכשו אצלם למשך 2 שנים מיום ההתקנה או המסירה לאחר תקופת האחריות על החומרים הקבועה בחוק, כל עוד לא נקבע אחרת בחוזה רכישת הרכב שלך או בהסכמים נלווים אחרים.

בדיקה ומילוי של נוזלים

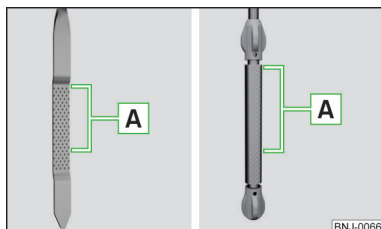

איור 206 דגמי מדיד שמן

- בדוק את מפלס השמן והוסף שמן בתנאים הבאים.
- ✓ הרכב עומד על משטח אופקי.
- ✓ המנוע הגיע לטמפרטורת העבודה שלו.
- ✓ המנוע מודמם.

בדיקת מפלס

- ◀ המתן דקות ספורות עד ששמן המנוע יזרום בחזרה לאגן השמן.
- ◀ שלוף את מדיד השמן החוצה ונגב אותו במטלית נקייה.
- ◀ דחף את מדיד השמן פנימה עד הסוף ושלוף אותו שוב החוצה.
- ◀ בדוק את סימון מפלס השמן ודחף את מדיד השמן בחזרה פנימה.
- ◀ גובה מפלס השמן צריך להימצא בתחום **A** « איור 206. אם גובה מפלס השמן נמצא מתחת לתחום **A**, יש להוסיף שמן.

מילוי

- ◀ הברג החוצה את הפקק של פתח מילוי השמן **C** « איור 204.
- ◀ מזוג שמן מסוג התואם למפרט במנות של 0.5 ליטר.
- ◀ בדוק את מפלס השמן.
- ◀ הברג בחזרה היטב את המכסה של פתח מילוי שמן המנוע.

שמן מנוע

הרכב מגיע מהמפעל כשהמנוע מלא בשמן באיכות גבוהה, המתאים לשימוש בכל עונות השנה (פרט לתנאי אקלים קיצוניים).

מומלץ לבצע החלפת שמן במוסך ŠKODA מורשה.

יש להחליף את שמן המנוע במרווחים שנקבעו על-ידי היצרן.

בהתאם לסגנון הנהיגה ולתנאי הפעלת הרכב, המנוע צורך כמות קטנה של שמן (0.5 ל"מ/1,000 ק"מ לכל היותר). במהלך 5,000 הקילומטרים הראשונים, ייתכן שהצריכה תהיה גבוהה אף יותר.

! זehירות

יש לקרוא ולפעול בהתאם להוראות הזהירות המפורטות בספר הנהג תחת הפרק הנדון.

i הערה

מומלץ להשתמש בשמנים מקוריים מתוצרת ŠKODA.

בדיקה ומילוי של נוזלים

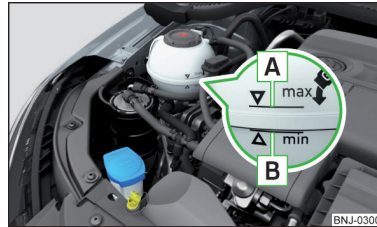

איור 207 מכל התפשטות נוזל קירור

בדוק את מפלס נוזל הקירור ומלא נוזל קירור בתנאים הבאים.

- ✓ הרכב עומד על משטח אופקי.
- ✓ המנוע אינו חם (כשהמנוע מגיע לטמפרטורת עבודה, תוצאת הבדיקה עלולה שלא להיות מדויקת).
- ✓ המנוע כבוי.

בדיקה של מפלס נוזל הקירור - מפלס נוזל הקירור חייב להימצא בטווח שבין הסימונים A ו-B « איור 207. אם מפלס נוזל הקירור נמוך מהסימון B, יש למלא נוזל קירור.

מילוי

- ◀ המכל חייב להכיל תמיד כמות קטנה של נוזל קירור « **A**.
- ◀ הנח מטלית על הפקק של מכל התפשטות נוזל הקירור ושחרר את הברגת הפקק בזהירות.
- ◀ מלא נוזל קירור חדש מסוג שתואם למפרט.
- ◀ הברג את הפקק בחוזקה והדק אותו היטב למקומו.

מפרט נוזל הקירור מצוין על מכל ההתפשטות של נוזל הקירור « **איור 207.**

אם לא ניתן להשיג נוזל קירור מסוג שתואם למפרט, השתמש במים מזוקקים בלבד ופנה בהקדם האפשרי למוסך כדי לתקן את יחס תערובת המים ותוסף נוזל הקירור.

! זהירות

יש לקרוא ולפעול בהתאם להוראות הזהירות המפורטות בספר הנהג תחת הפרק הנדון.

i הערה

כאשר מפלס השמן נמוך מדי, בצג מכלל המחווניים נדלקת נורת החיווי  ומופיעה הודעה מתאימה. בכל זאת, מומלץ לבדוק את מפלס השמן באופן סדיר בעזרת מדיד השמן.

נוזל קירור

נוזל הקירור אחראי על קירור המנוע. הוא מורכב ממים ותוסף קירור (המכיל חומרים שמגנים על מערכת הקירור מפני קורוזיה ומונעים הצטברות אבנית).

נוזל הקירור חייב להכיל תוסף קירור בריכוז של 40% עד 60%.

במקרה הצורך, תוכל לפנות למוסך ולבקש בדיקה ותיקון של יחס התערובת מים-תוסף נוזל קירור.

! זהירות

- אל תיגע בפקק של מכל התפשטות נוזל הקירור כל עוד המנוע חם. במערכת הקירור נוצר לחץ שעלול לגרום לסכנת כוויות ופציעות כתוצאה מהתזת נוזל קירור!
- להגנה מפני התזות של נוזל קירור חם, כסה את פקק המכל במטלית בשעת הפתיחה.
- נוזל הקירור ואדי נוזל הקירור מסוכנים לבריאות - הימנע ממגע עם נוזל הקירור. אם נוזל הקירור בא במגע עם העיניים או העור, יש לשתוף את האזור הפגוע מיד בכמות גדולה של מים במשך דקות אחדות לפחות. במידת הצורך, פנה לרופא לקבלת עזרה.

! זהירות

יש לקרוא ולפעול בהתאם להוראות הזהירות המפורטות בספר הנהג תחת הפרק הנדון.

! זהירות

יש לקרוא ולפעול בהתאם להוראות הזהירות המפורטות בספר הנהג תחת הפרק הנדון.

! הערה

כאשר מפלס נזל הקירור נמוך מדי, בצג מכלל המחוונים נדלקת נורית החיווי  ומופיעה הודעה מתאימה. למרות זאת, מומלץ לבדוק בקביעות את מפלס נזל הקירור ישירות במכל.

תדלוק בבנזין ובסולר



איור 202 פתיחת דלתית התדלוק / הסרת הפקק של מכל הדלק / הרכבת הפקק על דלתית התדלוק

- יש לבצע את התדלוק בתנאים הבאים:
- ✓ הרכב אינו נעול.
- ✓ מתג ההתנעה כבוי.

- ◀ לחץ על דלתית התדלוק בכיוון החץ **1** ופתח אותה בכיוון החץ **2** « איור 202.
- ◀ הברג החוצה את פקק מכל הדלק בכיוון החץ **3**.
- ◀ הסר את הפקק והרכב אותו על בדלתית התדלוק מלמעלה בכיוון החץ **4**.
- ◀ הכנס את אקדח התדלוק לפתח התדלוק עד הסוף והתחל לתדלק.

ברגע שאקדח הדלק מתנתק, מכל הדלק מלא. אל תמשיך בתדלוק.

- ◀ שלוף את אקדח הדלק מפתח התדלוק והכנס אותו בחזרה למקומו למשאבת הדלק.
- ◀ הכנס את פקק מכל הדלק לפתח התדלוק וסובב אותו בכיוון המנוגד לכיוון החץ **3** עד שהוא יינעל למקומו בנקישה.
- ◀ סגור את דלתית התדלוק עד שהיא תינעל היטב למקומה.



איור 201 מדבקה עם מפרט סוגי דלק

סוג הדלק המתאים לרכבך רשום בחלק הפנימי של דלתית התדלוק « איור 201.

קיבולת מכל הדלק היא **45** ליטרים בקירוב, מתוכם **7** ליטרים בקירוב משמשים כעתודה.

! זehירות

יש לקרוא ולפעול בהתאם להוראות הזהירות המפורטות בספר הנהג תחת הפרק הנדון.

בנזין נטול עופרת

סוג הדלק המתאים לרכבך רשום בחלק הפנימי של דלתית התדלוק « איור 201

ניתן להפעיל את הרכב אך ורק באמצעות **בנזין נטול עופרת**, התואם לתקן **EN 228** עם תכולה **מרבית של 10% דלק אתנול (E10)**

! זהירות

יש לקרוא ולפעול בהתאם להוראות הזהירות המפורטות בספר הנהג תחת הפרק הנדון.

סולר

סוג הדלק המתאים לרכבך רשום בחלק הפנימי של דלתית התדלוק « איור 201.

ניתן להפעיל את הרכב אך ורק באמצעות סולר, התואם לתקן **EN 590**² עם תכולה מרבית של 7% ביו-דיזל **(B7)**³

הפעלה בתנאי מזג אוויר קשים

יש להשתמש אך ורק בסולר המתאים לתנאי מזג האוויר הנוכחיים או הצפויים. שאל את עובדי תחנת הדלק, אם הסולר המוצע מתאים לתנאים אלה.

! זהירות

יש לקרוא ולפעול בהתאם להוראות הזהירות המפורטות בספר הנהג תחת הפרק הנדון.

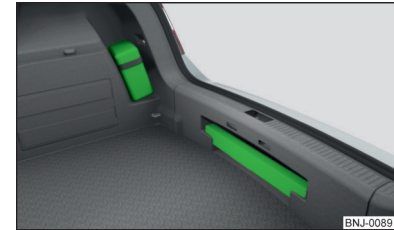

איור 212 מיקום ערכת העזרה הראשונה ומשולש האזהרה - דגם 1

מיקום משולש האזהרה - דגם 1

ניתן לדחוף את משולש האזהרה לחרוץ שבדופן תא המטען « איור 212

מיקום משולש האזהרה - דגם 2

ניתן לחבר את משולש האזהרה לצדו הימני של תא המטען בעזרת רצועת גומי « איור 213.

◀ **לשחרור**, לחץ את התפס של פס ההצמדה בכיוון החץ **1** ופתח את פס ההצמדה **A** בכיוון החץ **2** « איור 213.

◀ להידוק, סגור את פס ההצמדה **A** נגד כיוון החץ **2** עד שהוא יינעל למקומו.

! זehירות

יש לקרוא ולפעול בהתאם להוראות הזהירות המפורטות בספר הנהג תחת הפרק הנדון.

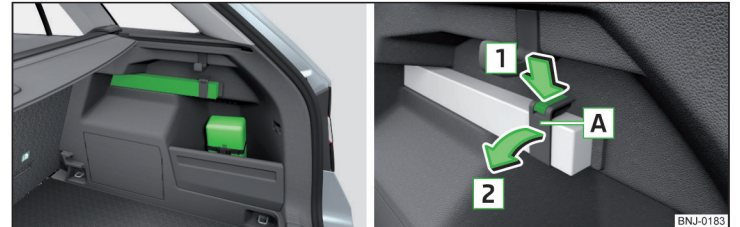

איור 213 מיקום ערכת העזרה הראשונה ומשולש האזהרה - דגם 2 / שחרור משולש האזהרה

המידע שלהלן תקף לערכת עזרה ראשונה ולמשולש אזהרה מקוריים של ŠKODA.

מיקום ערכת העזרה הראשונה

ניתן לחבר את ערכת העזרה הראשונה לצדו הימני של תא המטען בעזרת רצועה « איור 212 או « איור 213.

! זהירות

יש לקרוא ולפעול בהתאם להוראות הזהירות המפורטות בספר תחת הפרק הנדון.

התנעה באמצעות כבלים

! זהירות

יש לקרוא ולפעול בהתאם להוראות הזהירות המפורטות בספר תחת הפרק הנדון.

התנעה בעזרת מצבר של רכב אחר

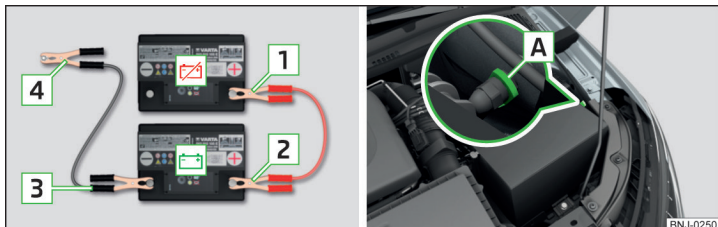

איור 223 התנעה באמצעות כבלים: המצבר שהתרוקן, המצבר שמספק את הזרם / נקודת ההארכה של המנוע ברכב עם מערכת START-STOP

אם לא ניתן להתניע את המנוע משום שמצבר הרכב התרוקן, תוכל להשתמש במצבר של רכב אחר כדי להתניע את המנוע. לשם כך דרושים כבלי התנעה בעלי חתך פעולה גדול מספיק וחבקי קטבים מבודדים.

המתח הנקוב של שני המצברים חייב להיות 12 וולט. אסור שהקיבוליות (באמפר-שעה) של המצבר המספק את הזרם תהיה נמוכה באופן משמעותי מקיבוליות המצבר שהתרוקן.

ערכת כלי העבודה של הרכב

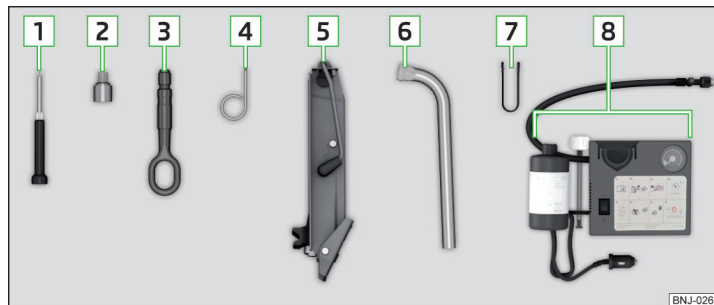

איור 215 ערכת כלי העבודה של הרכב

תיבת כלי העבודה של הרכב נמצאת בתא האחסון עבור גלגל החירום או הגלגל החלופי, ובהתאם לאבזור ניתן לאבטחה למקומה בעזרת רצועה.

בהתאם לאבזור הרכב, ייתכן שערכת כלי העבודה לא תכלול את כל הפריטים הבאים;

- 1** מברג
- 2** מתאם לבורגי גלגל מונעי גניבה
- 3** עינית גרירה
- 4** קרס להסרת כיסויי הגלגלים
- 5** מגבה עם שלט מידע
- 6** מפתח לגלגלי הרכב
- 7** צבת להסרת הכיסויים של בורגי הגלגלים
- 8** ערכה לתיקון תקר בצמיג

גרירת רכב

הנחיות לביצוע גרירה

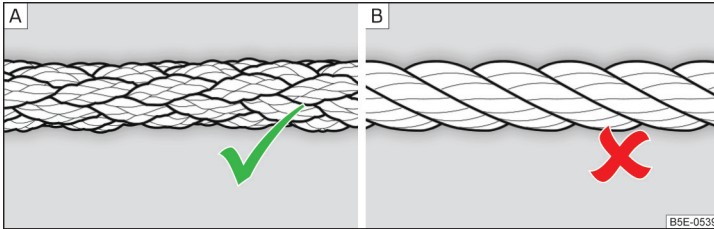

איור 224 חבל גרירה קלוע / חבל גרירה מפותל

לגרירה באמצעות חבל גרירה, השתמש אך ורק בחבל קלוע מסיבי פלסטיק «
איור 224 - A» ❏.

חבר את חבל הגרירה או את מוט הגרירה אל **טבעת הגרירה הקדמית**, אל **טבעת הגרירה האחורית** או אל **וו הגרירה של התקן הגרירה**.

תנאים לביצוע הליך גרירה.

✓ **אסור לגרור רכבים המצוידים בתיבת הילוכים אוטומטית עם סרן אחורי מורם - סכנת נזק למערכת התמסורת!**

✓ אם השמן בתיבת הילוכים אזל, מותר לגרור את הרכב אך ורק כשהסרן הקדמי מורם, או להובילו באמצעות רכב גרר.

✓ מהירות הנסיעה המרבית בעת גרירה היא **50 קמ"ש**.

✓ אם לא ניתן לגרור את הרכב באופן שתואר או אם מרחק הגרירה גדול מ-50 ק"מ, חובה להוביל את הרכב באמצעות משאית גרר.

חיבור כבלי ההתנעה חייב להתבצע בסדר הנכון.

- ◀ חבר את המהדק **1** לקוטב החיובי של המצבר המרוקן.
- ◀ חבר את המהדק **2** לקוטב החיובי של המצבר שמספק את הזרם.
- ◀ חבר את המהדק **3** לקוטב השלילי של המצבר שמספק את הזרם.
- ◀ ברכבים עם מערכת START-STOP, חבר את המהדק **4** לנקודת ההארכה של המנוע **A** « איור 223.
- ◀ ברכבים **ללא** מערכת START-STOP, חבר את המהדק **4** לחלק מתכת מוצק המחובר בחוזקה לבלוק המנוע או ישירות לבלוק המנוע עצמו.

התנעת המנוע

- ◀ התנע את מנוע הרכב שמספק את הזרם והשאר אותו פועל בהילוך סרק.
- ◀ התחל בהתנעה ברכב שמצברו מרוקן.
- ◀ אם המנוע אינו מותנע בתוך 10 שניות, הפסק את ניסיונות ההתנעה והמתן חצי דקה לפני שתנסה שוב.
- ◀ נתק את הכבלים בדיוק **בסדר הפוך** מסדר חיבורם.

! זהירות

יש לקרוא ולפעול בהתאם להוראות הזהירות המפורטות בספר הנהג תחת הפרק הנדון.

טבעת גרירה קדמית



איור 225 הסרת הכיסוי / הרכבת טבעת הגרירה

הסרה/התקנה של הכיסוי

- ◀ להסרה, דחף את הכיסוי בכיוון החץ **1** והסר אותו בכיוון החץ **2** « איור 225.
- ◀ להתקנת הכיסוי, הרכב את הכיסוי למקומו באזור המסומן בחץ **1** ולאחר מכן לחץ את צדו הנגדי של הכיסוי למקומו. הכיסוי חייב להינעל למקומו היטב.

התקנה/הסרה של עינית הגרירה

- ◀ להתקנה, הברג את טבעת הגרירה בעזרת היד בכיוון החץ **3** « איור 225 עד הסוף « **!**
- ◀ אחוז בעינית הגרירה בעזרת מפתח ברגים או חפץ דומה. לשם כך הכנס את מפתח הברגים דרך העינית.
- ◀ להסרה, הברג החוצה את טבעת הגרירה בכיוון המנוגד לכיוון החץ **3**.

! זהירות

יש לקרוא ולפעול בהתאם להוראות הזהירות המפורטות בספר הנהג תחת הפרק הנדון.

נהג הרכב הגורר

- ◀ ברכבים המצוידים בתיבת הילוכים ידנית, שחרר את דוושת המצמד לאט בעת התחלת הנסיעה.
- ◀ ברכבים המצוידים בתיבת הילוכים אוטומטית, לחץ על דוושת הדלק בזהירות רבה.
- ◀ התחל בנסיעה רק כאשר החבל מתוח היטב.

נהג הרכב הנגרר

- ◀ במידת האפשר, יש לגרור את הרכב כשהמנוע פועל. מגבר הבלימה והגה הכוח פועלים רק כשהמנוע פועל, אחרת יש להפעיל כוח רב מהרגיל במידה ניכרת כדי ללחוץ על דוושת הבלמים ולסובב את גלגל ההגה.
- ◀ אם לא ניתן להתניע את המנוע, הפעל את מתג ההצתה כדי שגלגל ההגה לא ינעל ותוכל להשתמש באורות האיתות, במגבים ובמערכת שטיפת השמשות.
- ◀ שלב להילוך סרק, או אם רכבך מצויד בתיבת הילוכים אוטומטית, העבר את מוט בורר ההילוכים למצב **N**.
- ◀ במהלך הגרירה, ודא שחבל הגרירה נשאר תמיד מתוח.

! זהירות

יש לקרוא ולפעול בהתאם להוראות הזהירות המפורטות בספר הנהג תחת הפרק הנדון.

i הערה

מומלץ להשתמש בחבל גרירה ממבחר האיבזירים המקוריים של ŠKODA.

טבעת גרירה אחורית



איור 226 עינית גרירה אחורית

עינית הגרירה האחורית נמצאת מתחת לפגוש האחורי בצד ימין.

נעילה/שחרור נעילה במצב חירום

נעילה/שחרור נעילה של דלת הנהג



איור 228 ידית בדלת הנהג: פתיחת כיסוי המנעול / מפתח במנעול

במקרה חירום, ניתן לנעול או לשחרר את הנעילה של דלת הנהג על-ידי סיבוב המפתח במנעול.

- ◀ משוך בידיית הדלת והחזק אותה במצב זה.
- ◀ הכנס את המפתח לרווח שבחלק התחתון של הכיסוי ופתח את הכיסוי בכיוון החץ « איור 228.
- ◀ שחרר את ידית הדלת.
- ◀ ברכבים עם הגה בצד שמאל, הכנס את המפתח עם הראש המתקפל למנעול הדלת כשהלחצנים פונים כלפי מעלה « איור 228 ונעל את הרכב או שחרר את נעילתו.
- ◀ ברכבים עם הגה בצד ימין, הכנס את המפתח עם הראש המתקפל למנעול הדלת כשהלחצנים פונים כלפי מטה ונעל את הרכב או שחרר את נעילתו.
- ◀ משוך בידיית הדלת והחזק אותה במצב זה.
- ◀ התקן את הכיסוי בחזרה למקומו.

! זהירות

יש לקרוא ולפעול בהתאם להוראות הזהירות המפורטות בספר הנהג תחת הפרק הנדון.

4 خط أضواء التحذير

5 مفتاح التشغيل:

◀ ضبط الساعة



◀ إعادة تعيين عداد المسافة للسفريات المعدودة (trip)

◀ عرض مسافة السفره والأيام المتبقية حتى موعد الخدمة التالية

6 مقياس درجة حرارة سائل التبريد

7 عداد الوقود

وضوح إضاءة لوحة الأجهزة تلائم شروط الإضاءة المقدمة بشكل أوتوماتيكي. عندما تكون شروط الرؤية سيئة والأضواء المنخفضة لا تشتعل، ينخفض وضوح إضاءة لوحة الأجهزة من أجل الإشارة للسائق أن عليه إشعال الأضواء.

يمكن تحديد درجة وضوح إضاءة لوحة الأجهزة بواسطة جهاز المعلومات والتزفيه، في القائمة  <  (إضاءة)

لوحة القيادة وإضاءة الإشارة

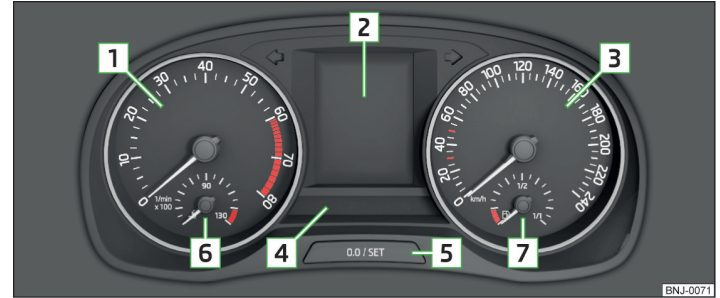

BNJ-0071

الصورة ٣٣ نظام لوحة القيادة- الصيغة ١

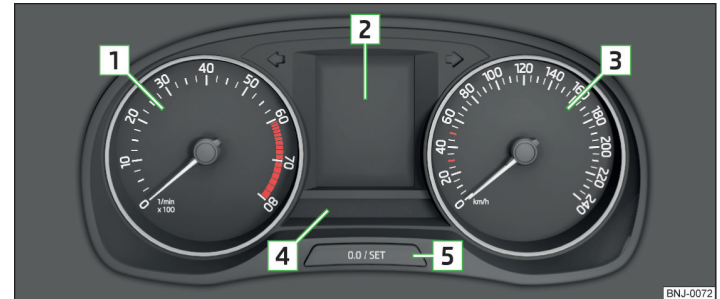

BNJ-0072

الصورة ٣٤ نظام لوحة القيادة- الصيغة ١

1 عداد سرعة المحرك (دورة في الدقيقة)

◀ مع إضاءة الإشارة

2 شاشة

3 مقياس السرعة

◀ مع إضاءة الإشارة

إضاءات الإشارة

مصابيح الضباب	
نظام التحكم بالتطواف الذي يحد السرعة	
دواسة الفرامل (لوحة ناقل الحركة الأوتوماتيكية)	
إضاءة الطريق	
ناقل الحركة الأوتوماتيكي	
ضوء تحذير حزام الأمان الخلفي	
مولد متناوب	
سائل التبريد	
ضغط زيت المحرك	
مستوى زيت المحرك	
ضوء متضرر	
فلتر جزيئات الديزل (محرك ديزل)	
مستوى سائل غسل الزجاج الأمامي	
نظام START-STOP	
عرض درجة الحرارة المنخفضة	
ماء في حاوية الوقود (محرك ديزل)	
نظام التحكم بالتطواف الذكي (ACC)	
تحذير المسافة عن المركبة أمامك (Front Assist)	
تحذير مبكر / فرملة طوارئ (Front Assist)	
Service (خدمة)	

فرامل اليد	
نظام الفرامل	
ضوء تحذير حزام الأمان الأمامي	
نظام التحكم بالتطواف الذكي (ACC)	
مقود مرن قفل المقود (تشغيل المحرك بالضغط على زر)	
نظام الثبات (ESC) (Stabilisation control) نظام مراقبة الجر (ASR) (Traction control)	
Traction control (ASR) deactivated (إطفاء نظام مراقبة الجر)	
نظام منع انغلاق المكابح (ABS)	
ضوء الضباب الخلفي	
نظام التحكم بغازات العادم	
البواجي (محرك ديزل)	
تحكم نظام كهرباء المحرك (محرك بنزين)	
نظام الوسائد الهوائية	
ضغط الهواء في الإطارات	
بطانات الفرامل	
مستوى الوقود	
نظام الإشارات	
إضاءة إشارات الجر	

تشير لمبات التحذير إلى الوضع الحالي لخصائص معينة أو تشير إلى خلل.

عندما تضيء لمبات تحذير معينة، تُسمع أيضًا إشارات صوتية وتُعرض رسائل في شاشة لوحة القيادة.

بعد تشغيل شاشة التشغيل، تُضيء لمبات تحذير منفردة لفترة قصيرة من أجل فحص عمل أنظمة السيارة. إذا كانت الأنظمة المفحوصة سليمة، تنطفئ لمبات التحذير الملائمة بعد ثواني من تشغيل زر الإشعال أو بعد تشغيل المحرك.

تتواجد لمبات التحذير في الأمكنة التالية في لوحة القيادة « الصورة ٣٣ أو « الصورة ٣٤.

- ◀ مقياس دورات المحرك **1**
- ◀ شاشة **2**
- ◀ مقياس السرعة **3**
- ◀ خط أضواء التحذير **4**

لمبات التحذير والتنبيه على الشاشة

عندما تعمل إضاءة تحذير معينة في الشاشة، تُضيء أيضاً - بحسب معنى التحذير - أيضاً لمبات تحذير ⚠ (تنبيه) أو ⚠ (تحذير) في لوحة إضاءة التحذير.

! تحذير

يجب قراءة والتصرف طبقاً لتعليمات الحزمة والحذر المفصلة في كتاب السائق أسفل الفصل محل الحديث.

ضغط الهواء في الإطارات

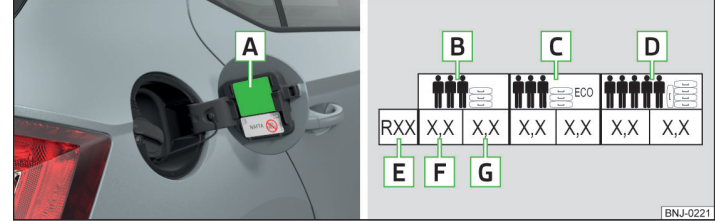

الصورة ٢١٠ ملصق يحمل جدول نسب ضغط الهواء في الإطارات/حجم الهواء في الإطارات

مستويات ضغط هواء إطارات المركبة مذكورة على الملصق ذو رموز **A** « الصورة ٢١٠ » (تظهر في دول معينة على شكل نص عوضاً عن الرموز).

يجب دائماً ملاءمة ضغط الهواء في الإطارات لنقل الحمولة.

B ضغط الهواء في حالة الحمولة الجزئية

C ضغط الهواء للحفاظ على جودة البيئة (يتم تخفيف استهلاك الوقود وانبعاث المواد الملوثة بشكل كبير)

D ضغط الهواء في حالة الحمولة الكاملة

E قطر الإطار بالإنش

هذا المُعطى مخصص فقط لتزويد معلومات حول ضغط الهواء المطلوب في الإطارات. هو لا يعرض مواصفات كاملة لأحجام الإطارات المُصادق عليها للاستخدام في مركبتك. تظهر هذه المعلومات المفصلة في توثيق المركبة التقني، في تصريح ملاءمة المعايير ("مستند COC").

F مستوى ضغط الهواء في إطارات التعليق الأمامي

G مستوى ضغط الهواء في إطارات التعليق الخلفي

فحص ضغط الهواء في الإطارات

افحص ضغط الهواء في الإطارات (يشمل عجل الاحتياطي أو عجل الطوارئ) مرة وفي الشهر على الأقل وأيضاً قبل كل سفرة طويلة.

افحص ضغط الهواء فقط عندما تكون الإطارات باردة. لا تخفف الضغط عندما تكون الإطارات حامية.

في السيارات المزودة بنظام مراقبة ضغط الهواء في الإطارات، جب الحفاظ على مستويات ضغط الهواء في ذاكرة النظام في كل مرة تغيرون فيها الضغط في النظام.

! تحذير

يجب قراءة والتصرف طبقاً لتعليمات الحبيطة والحذر المفصلة في كتاب السائق أسفل الفصل محل الحديث.

i ملاحظة

يمكن الحصول على التصريح حول ملاءمة المعايير ("مستند COC") لدى مندوبي ŠKODA المرخصين.

تبديل العجل

تحضير

تأكد من اتباع القواعد التالية قبل تبديل العجل على حافتي الطريق من أجل الحفاظ على السلامة.

- ◀ أبعد السيارة قدر الإمكان عن حركة السير. - اختر مكاناً ذو أرض مستقيمة ومستوية وصلبة.
- ◀ أطفئ المحرك.
- ◀ في السيارات المزودة بناقل حركة يدوي، انتقل إلى السرعة ١.
- ◀ في السيارات المزودة بناقل حركة أوتوماتيكي، انقل ناقل الحركة إلى الحالة P.
- ◀ اسحب فرامل اليد بقوة نحو الأعلى.
- ◀ ضع مثالث التحذير على بُعد ملائم بحسب ما ينص عليه القانون.
- ◀ اطلب من كل الركاب الخروج من السيارة. عند تبديل العجل، يجب على باقي الركاب الوقوف في مكان آمن، بعيداً عن حركة السير (مثلاً خلف حاجز الأمان).
- ◀ إذا كان المركبة متصلة بسيارة جر، فصلها عنها.

ضغوط الهواء في الإطارات وتبديل العجل واستخدام معدات التصليح

◀ افحص قوة شد براغي العجل بأسرع ما يمكن. قوة الشد المطلوبة هي **1.20 Nm**.

استبدل الإطار المتضرر. يوصى بالامتناع عن تصليح الإطار.

⚠ تحذير

يجب قراءة والتصرف طبقا لتعليمات الحيطه والحذر المفصلة في كتاب السائق أسفل الفصل محل الحديث.

إخراج/تخزين عجل الطوارئ أو العجل البديل



الصورة ٢١٦ إخراج العجل

العجل موجود في مكانه المخصص تحت غطاء أرضية الصندوق وثابت في مكانه بواسطة برغي خاص بالسلامة « الصورة ٢١٦ ».

إزالة العجل

- ◀ إرفع غطاء أسفل الأرضية.
- ◀ حرر شريط التثبيت واخرج علبة أدوات العمل الخاصة بالسيارة.
- ◀ قم بإخراج براغي السلامة من خلال تدويره باتجاه السهم « الصورة ٢١٦ » وقم بإخراج العجل.

تبديل العجل

- ◀ أخرج عجل الطوارئ أو العجل الاحتياطي من مكان تخزينه.
- ◀ قم بإزالة غطاء العجل و/أو الأغطية.
- ◀ حرر براغي العجلات.
- ◀ ارفع السيارة حتى ارتفاع العجل المخصص للاستبدال بشكل نهائي عن الأرض.
- ◀ اخرج براغي العجل وضعها في مكان نظيف (رقعة أو ورقة وما شابه).
- ◀ اخرج العجل المتضرر بحذر.
- ◀ قم بتركيب عجل الطوارئ أو العجل البديل في مكانه وأعد براغي العجل بشكل لطيف.
- ◀ أعد السيارة إلى الأرض.
- ◀ ثبت براغي العجل المتضادة بقوة ("المصلوبة") بواسطة مفتاح براغي العجلات.
- ◀ قم بإعادة وصل غطاء العجل و/أو أغطية البراغي.

عند تركيب العجل بواسطة إطار ذو اتجاه واحد، انتبه إلى اتجاه الدوران.

يجب أن تكون كل البراغي نظيفة وأن تدور بسهولة. إذا كانت براغي العجل متصدئة وتدور بصعوبة، يجب استبدالها.

⚠ تحذير

يجب قراءة والتصرف طبقا لتعليمات الحيطه والحذر المفصلة في كتاب السائق أسفل الفصل محل الحديث.

الخطوات التالية

- بعد تبديل العجل، يجب إجراء الخطوات التالية.
- ◀ خزّن العجل في الموضع المخصص له تحت غطاء أرضية الصندوق، وثبته في مكانه بواسطة برغي السلامة.
- ◀ خزّن غدة أدوات العمل الخاصة بالسيارة في المكان المخصص لها واطمن ثباتها في مكانها بواسطة الشريط.
- ◀ افحص ضغط الهواء في إطار العجل الذي قمت بتركيبه وأصلحه عند الحاجة. وأيضًا، إذا كانت سيارتك مزودة بنظام مراقبة ضغط الهواء في الإطارات، جب الحفاظ على مستويات ضغط الهواء في ذاكرة النظام.

غطاء براغي العجلات



الصورة ٢١٧ إزالة الأغطية

- ◀ من أجل إزالة الغطاء قم بإدارة الغطاء حتى النهاية وأزله باتجاه السهم « الصورة ٢١٧ .
- ◀ لتركيب الغطاء من جديد، ضع الغطاء على برغي العجل حتى النهاية.

براغي العجلات المضادة للسرقة

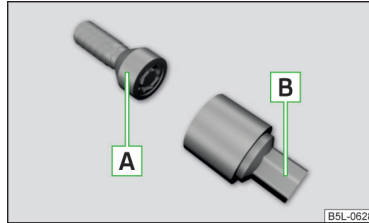

الصورة ٢١٨ برغي عجل يمنع السرقة وأداة ملاعمة

براغي العجلات المضادة للسرقة تحمي العجلات من السرقة. يمكن تحريرها/تنصيبها فقط بواسطة أداة الملاعمة **B** « الصورة ٢١٨ .

- ◀ ضع أداة الملاعمة على **B** البرغي المضاد للسرقة **A** حتى النهاية.
- ◀ ضع مفتاح البراغي على أداة الملاعمة **B** حتى النهاية وحرر/تثبت برغي العجل.
- ◀ إزالة أداة الملاعمة.

تخزين العجل

- ◀ ضع العجل في المكان المخصص له، بينما تكون جهته الخارجية متجهة نحو الأسفل.
- ◀ أدخل واسحب شريط الوصل بشكل مُصلَّب من خلال الفتحات العكسية في إطار العجل.
- ◀ أعد تثبيت برغي السلامة في مكانه عكس اتجاه السهم حتى النهاية « الصورة ٢١٦ .
- ◀ أعد عملية أدوات العمل الخاصة بالسيارة إلى مكانها داخل العجل واطمن سلامتها بواسطة الشريط.
- ◀ أعد غطاء أرضية الصندوق إلى مكانها.

تغطية العجل

إزالة الغطاء

- ◀ قم بوصل المشبك المعدني لإزالة أغطية العجلات ووضعهما إلى جانب إحدى فتحات التهوية الموجودة في غطاء العجل.
- ◀ استخدم مفتاح براغي العجل عن طريق المشبك، ثم ضعه على الإطار وأزل غطاء العجل.

تركيب الغطاء

- ◀ قم بتركيب غطاء العجل على الإطار بحسب الفتحة المخصصة للصَّمَام.
- ◀ اضغط على غطاء العجل على الإطار إلى أن ينفقه جيِّدًا من كل الاتجاهات.

تظهر علامة تشير إلى الموقع المخصص للبرغي المضاد للسرقة على أغطية العجلات الأصلية للسيارة أو الأغطية التي يتم شراؤها من مجموعة أكسسوارات ŠKODA الأصلية. عند استخدام البرغي المضاد للسرقة، يجب تركيبه في هذا المكان « **!**

تحذير **!**

يجب قراءة والتصرف طبقا لتعليمات الحبيطة والحذر المفصلة في كتاب السائق أسفل الفصل محل الحديث.

ملاحظة **i**

يوصى باستخدام أغطية العجلات من مجموعة الأكسسوارات الأصلية من ŠKODA.

تحذير !

يجب قراءة والتصرف طبقاً لتعليمات الحيطه والحذر المفصلة في كتاب السائق أسفل الفصل محل الحديث.

رفع السيارة

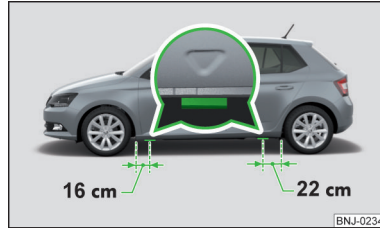

الصورة ٢٢٠ نقاط الرفع

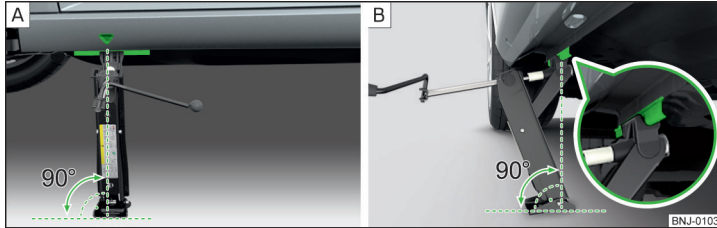

الصورة ٢٢١ موضع مرفاع المركبة

تعليمات لرفع المركبة تنطبق على كل طرازات المركبات.

قبل رفع السيارة، اقرأ تعليمات السلامة بتمعن « ! »

عند الحاجة إلى تبديل العجل، أداة ملاعمة براغي العجل المضادة للسرقة يجب أن تتواجد في المركبة على الدوام!

إذا تم تركيب أغطية عجلات أصلية أو أغطية تم شراؤها من مجموعة الأكسسوارات الأصلية من ŠKODA، يجب تركيب برغي العجل المضاد للسرقة في المكان المشار إليه على ظهر غطاء العجل.

ملاحظة 1

ننصحك بالاحتفاظ بالملصق مع رقم الرمز. عند الحاجة، يساعدك في الحصول على ملائم احتياطي من مجموعة القطع الأصلية من ŠKODA.

تحرير/تثبيت براغي العجلات



الصورة ٢١٩ تحرير براغي العجلات

- ◀ قم بتركيب مفتاح براغي العجلات على برغي العجل حتى النهاية. بالنسبة إلى برغي العجل المضاد للسرقة، استخدم أداة ملاعمة مخصصة لهذه البراغي « الصورة ٢١٨ ».
- ◀ من أجل تحرير البراغي، امسك طرف مفتاح البراغي وقم بإدارة البرغي دورة واحدة تقريباً باتجاه السهم « الصورة ٢١٩ ».
- ◀ من أجل تثبيت البراغي، امسك طرف مفتاح البراغي وقم بتثبيت البرغي بقوة من خلال إدارته عكس اتجاه السهم « الصورة ٢١٩ ».

ضغوط الهواء في الإطارات وتبديل العجل واستخدام معدات التصليح

من أجل رفع السيارة، يجب استخدام المرفاع المُزوّد في عُدة أدوات العمل التابعة للمركبة. ضع المرفاع في نقطة الرفع الأقرب إلى العجل المتضرر.

تقع نقاط الرفع على أسفل مستوى المركبة « الرسم ٢٢٠ ».

- ◀ ضع قاعدة المرفاع على أرض مستوية، بشكل تكون فيه كل المساحة على الأرضية وتؤكد من أن المرفاع موضوع بزاوية مستقيمة نسبة لنقاط الرفع « الصورة ٢٢١ A ».
- ◀ قم بإدارة المسند من أجل رفع المرفاع إلى أن تصل مفاتيح المرفاع إلى نهاية أسفل المركبة « الصورة ٢٢١ B ».
- ◀ تابع رفع السيارة إلى أن يرتفع العجل قليلاً عن الأرض.

تحذير !

يجب قراءة والتصرف طبقاً لتعليمات الحيطّة والحذر المفصلة في كتاب السائق أسفل الفصل محل الحديث.

لذلك ننصحك بإجراء كل الماعمات والتصللحات والتغللرات التقنفة فف مركبتك فف مرآب ŠKODA المرآص.

الأجزاء الأصلفة من ŠKODA

بالنسبة لمركبتك، ننصحك باستخدام بدائل أصلفة من ŠKODA، إذ تمت الموافقة على هذه البدائل من قبل ŠKODA AUTO. هذه البدائل ثلاثم معاللر ŠKODA AUTO بشكل دقق وهف مشابهة بشكل تام للأجزاء المرآبة فف مركبتك فف المصنع.

شركة ŠKODA AUTO تضمن سلامة وثقة ومئانة هذه البدائل.

ققم مرآب ŠKODA كفالة على كل آلل فف أكسسوارات ŠKODA الأصلفة اللف تشتربها لدفه لمدة سنتف فف فترة الكفالة على المواء اللف ففدها القانون، طالما لم فذكر عقد شراء المركبة الخاص بك.

القطع الأصلفة من ŠKODA

إذا ترغب فف إضافة أكسسوارات على مركبتك، اقرأ المعلوماء أذناه بتمعن.

ننصحك أن تصفف إلى سفارتك قطع وأكسسوارات من ŠKODA. شركة ŠKODA AUTO تلتزم بمئانة وسلامة وملاءمة هذه الأكسسوارات لطرار سفارتك. على الرغم من إجراننا لمفاوضات ثابتة حول المئانجات القائمة فف السوق، لا فمكننا أن نضمن أن تكون المئانجات الأآرى ملائمة لمعبار سفارتك، على الرغم من أن هذا المئانج قد حصل ربما على مصادقة أو ترآفص من قفل جهة حكومفة مؤهلة فف دولتك.

ققم مرآب ŠKODA كفالة على كل آلل فف أكسسوارات ŠKODA الأصلفة اللف تشتربها لدفه لمدة سنتف من فوم التركفب أو التسلفم بعد فترة الكفالة على المواء اللف ففدها القانون، طالما لم فذكر عقد شراء المركبة الخاص بك أو العقود المرافقة الأآرى آلاف ذلك.

معالجة وصيانة

تصللحات وملاءمات وتغللرات تقنفة

فجب الالزام بمعاللر وتعلفمات ŠKODA AUTO عند إجراء أف ملاءمات أو تصللحات أو تغللرات تقنفة فف السفارة.

اتباع هذه المعاللر والتعلفمات ففساعد فف الحفاظ على السلامة فف الطرقات وعلى الحالة التقنفة الففة للمركبة.

! تحذفر

فجب قراءة والتصرف طبقا لتعلفمات الحفطة والحذر المفصلة فف كتاب السائق أسفل الفصل محل الحدفث.

تشغفل فف ظروف مناخفة قاسفة

إذا رغبت باستخدام سفارتك فف دول ذات مناآ مختلف عن المعداد المخصصة للسفارة، توجه إلى مندوب ŠKODA. هو قادر على أن فقم لك الاستشارة حول وسائل الحذر الموجب اتباعها من أجل ضمان قدرة عمل السفارة بشكل كامل ومنع الأضرار والآلل (مثلاً استبدال سائل التفرفد وبطارفة السفارة وما شابه).

مرآب ŠKODA مؤهل

فعمل كل مرآب ŠKODA مرآص ففحسب معاللر وتعلفمات ŠKODA AUTO. هذا الأمر فضمن إجراء كل أعمال الخدمة والتصللحات فف الوقت الصأف وبالفودة الملائمة. الحفاظ على هذه المعاللر والتعلفمات ففساعد فف الحفاظ على السلامة فف الطرقات وعلى الحالة التقنفة الففة للمركبة.

زيت المحرك

عندما تصل المركبة من المصنع، يكون محركها ممتلئاً بزيت ذو جودة عالية، ملائم للاستخدام طوال فصول السنة (ما عدا حالات الطقس القسوى).

ننصحك باستبدال الزيت في مرآب ŠKODA مرخص.

يجب استبدال زيت المحرك في الفترات الزمنية التي تحددها شركة الإنتاج.

يستهلك المحرك كمية صغيرة من الزيت (٠,٥ لتر/١,٠٠٠ كلم على الأكثر)، بحسب أسلوب القيادة وشروط تشغيل السيارة. خلال الـ ٥,٠٠٠ كيلومتر الأوائل، قد يكون الاستهلاك أكبر.

⚠ تحذير

يجب قراءة والتصريف طبقاً لتعليمات الحبيطة والحذر المفصلة في كتاب السائق أسفل الفصل محل الحديث.

📌 ملاحظة

يُنصح باستخدام الزيوت الاصلية من إنتاج ŠKODA.

فحص وتعبئة السوائل

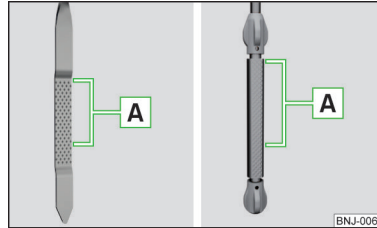

الصورة ٢٠٦ أنواع مقياس الزيت

افحص مستوى الزيت وأضف الزيت في الحالات التالية.

- ✓ تقف السيارة على مستوى أفقي.
- ✓ وصل المحرك إلى درجة حرارة عمله الاعتيادية.
- ✓ المحرك مُطفئ.

فحص المستوى

- ◀ انتظر عدة دقائق إلى أن يعاود زيت المحرك مجراه إلى حاوية الزيت.
- ◀ اسحب مقياس الزيت إلى الخارج وامسحه برقعة نظيفة.
- ◀ ادفع مقياس الزيت حتى النهاية واسحبه إلى الخارج مجدداً.
- ◀ افحص علامة مقياس الزيت وأعد مقياس الزيت إلى الداخل مجدداً.

- ◀ مدى مستوى الزيت يجب أن يكون في مجال **A** « الصورة ٢٠٦. إذا بلغ مستوى الزيت أقل من الحد المسموح به **A**، يجب إضافة زيت.

تعبئة

- ◀ حرّر براغي غطاء فتحة تعبئة الزيت **C** « الصورة ٢٠٤.
- ◀ اسكب زيت من نوع ملائم للمواصفات بجرعة ٠,٥ لتر.
- ◀ افحص مستوى الزيت.
- ◀ أعد تثبيت فتحة غطاء تعبئة زيت المحرك بشكل جيد.

فحص وتعبئة السوائل

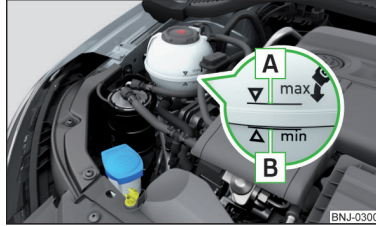

الصورة ٢٠٧ حاوية تسريب سائل التبريد

افحص مستوى سائل التبريد واملئ سائل تبريد في الحالات التالية.

- ✓ تقف السيارة على مستوى أفقي.
- ✓ المحرك ليس ساخناً (عند يصل المحرك إلى درجة حرارة العمل، قد لا تكون نتيجة الفحص دقيقة).
- ✓ المحرك مُطفاً.

فحص مستوى سائل التبريد - يجب أن يكون مستوى سائل التبريد في مدى يتراوح بين العلامتين **A** و **B** « الصورة ٢٠٧ ». إذا كان مستوى سائل التبريد أقل من العلامة **B**، يجب تعبئة سائل التبريد.

تعبئة

- ! يجب أن تحتوي الحاوية دائماً على كمية صغيرة من سائل التبريد « !
- ◀ ضع رقعة على فتحة حاوية تسرب سائل التبريد وحرر الغطاء بحذر.
- ◀ قم بتعبئة سائل تبريد جديد منطبق للمواصفات.
- ◀ أعد الغطاء بقوة وثبته جيداً في مكانه.

مواصفات سائل التبريد المذكورة على حاوية تسريب سائل التبريد « الصورة ٢٠٧ ».

إذا لم تستطع الحصول على سائل تبريد من النوع المُطابق للمواصفات، استخدم الماء المقطر فقط وتوجه إلى المرآب بأسرع ما يمكن من أجل تصليح نسبة خليط الماء وإضافة سائل التبريد.

! تحذير

يجب قراءة والتصرف طبقاً لتعليمات الحيطه والحذر المفصلة في كتاب السائق أسفل الفصل محل الحديث.

! ملاحظة

عندما يكون مستوى الزيت منخفضاً جداً، تُضيء إشارة تحذير بالقرب من لوحة ناقل الحركة ويظهر إشعار ملانم. مع هذا، ننصحك بفحص مستوى الزيت بشكل منتظم بواسطة مقياس الزيت.

سائل التبريد

سائل التبريد مسؤول عن تبريد المحرك. يتكوّن من الماء وإضافة تبريد (يحتوي على مواد تحمي نظام التبريد من التآكل وتمنع تراكم الكلس).

يجب أن يحتوي سائل التبريد على إضافة سائل التبريد بتركيز من ٤٠ حتى ٦٠٪.

عند الحاجة، يمكنك التوجه إلى المرآب وطلب فحص وتصليح نسبة خليط الماء-إضافة سائل التبريد.

! تحذير

- لا تلمس غطاء حاوية تسرب سائل التبريد بينما يكون المحرك ساخناً. يحدث ضغط في نظام التبريد قد يؤدي إلى خطر حروق وإصابات نتيجة بخ سائل التبريد!
- للحماية من بخ سائل التبريد الساخن، قم بتغطية فتحة الحاوية برقعة عند فتحها.
- سائل التبريد وبخار سائل التبريد يشكلان خطراً على الصحة - امتنع عن ملامسة سائل التبريد. إذا لامس سائل التبريد العينين أو الجلد، يجب غسل المنطقة المُصابية بكمية وافرة من الماء لمدة بضع دقائق على الأقل. عند الحاجة، توجه إلى الطبيب للحصول على مساعدة.

! تحذير

يجب قراءة والتصرف طبقاً لتعليمات الحيطه والحذر المفصلة في كتاب السائق أسفل الفصل محل الحديث.

! تحذير

يجب قراءة والتصريف طبقاً لتعليمات الحبيطة والحذر المفصلة في كتاب السائق أسفل الفصل محل الحديث.

i ملاحظة

عندما يكون مستوى سائل التبريد منخفضاً جداً، تُضيء إشارة تحذير بالقرب من لوحة ناقل الحركة. يُعَيَّن ويظهر إشعار ملائم. على الرغم من هذا، ننصحك بفحص مستوى سائل التبريد بشكل منتظم وفي الحاوية مباشرة.

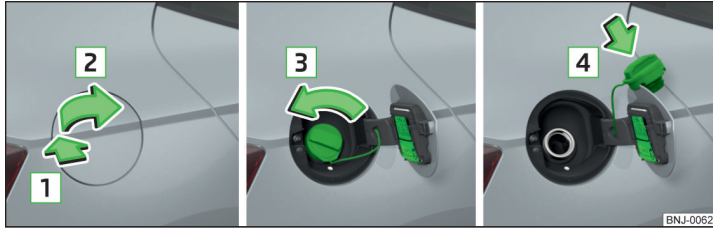

الصورة ٢٠٢ فتحة خزان الوقود / إزالة غطاء خزان الوقود / تركيب غطاء خزان الوقود

يجب تعبئة الوقود في الشروط التالية؛
 ✓ المركبة غير مقفلة.
 ✓ زر التشغيل مُطفئ.

- ◀ اضغط على فتحة خزان الوقود باتجاه السهم **1** وافتحها باتجاه السهم **2** « الصورة ٢٠٢ .
- ◀ أخرج فتحة خزان الوقود باتجاه السهم **3**.
- ◀ قم بإزالة الغطاء وضعه على فتحة تعبئة الوقود من الأعلى باتجاه السهم **4**.
- ◀ قم بإدخال خرطوم تعبئة الوقود في فتحة خزان الوقود حتى النهاية وابدأ بتعبئة الوقود.

في اللحظة التي ينفصل فيها خرطوم تعبئة الوقود، يكون خزان الوقود قد امتلأ. لا تواصل تعبئة الوقود!

- ◀ اسحب خرطوم تعبئة الوقود من فتحة خزان الوقود وأعدّه إلى مكانه إلى مضخة الوقود.
- ◀ قم بإدخال غطاء حاوية الوقود إلى فتحة خزان الوقود وأدرها باتجاه معاكس لاتجاه السهم **3** إلى أن يثبت في مكانه بقوة.
- ◀ أغلق فتحة تعبئة الوقود إلى أن ثبت جيدًا في مكانها.



الصورة ٢٠١ ملصق مع مواصفات أنواع الوقود

نوع الوقود الملانم لسيارتك مُسجّل في القسم الداخلي من فتحة خزان الوقود « الصورة ٢٠١ .

تبلغ سعة حاوية الوقود ٤٥ ليترًا تقريبًا، من بينها ٧ ليترًا تقريبًا تُستخدم كاحتياطي.

⚠ تحذير

يجب قراءة والتصريف طبقًا لتعليمات الحديقة والحذر المفصلة في كتاب السائق أسفل الفصل محل الحديث.

بنزين خالي من الرصاص

نوع الوقود الملائم لسيارتك مُسجّل في القسم الداخلي من فتحة خزان الوقود « الصورة ٢٠١

يمكن تشغيل السيارة فقط بواسطة بنزين خالي من الرصاص، يلانم معيار EN ٢٢٨ ذو محتوى أقصى من ١٠٪ وقود الإيثانول (E١0)

! تحذير

يجب قراءة والتصرف طبقاً لتعليمات الحيطه والحذر المفصلة في كتاب السائق أسفل الفصل محل الحديث.

مازوت

نوع الوقود الملائم لسيارتك مُسجّل في القسم الداخلي من فتحة خزان الوقود « الصورة ٢٠١.

يمكن تشغيل سيارتك فقط بواسطة السولار الملائم لمعيار EN ٥٩٠^(١) ذو محتوى أقصى من ٧٪ بيوديزل (B٧)^(٢)

تشغيل في ظروف مناخية قاسية

يجب فقط استخدام نوع المازوت الملائم لظروف الطقس الحالية أو المتوقعة. اسأل العاملين في محطة الوقود حول ما إذا كان المازوت المطروح يستوفي هذه الشروط.

! تحذير

يجب قراءة والتصرف طبقاً لتعليمات الحيطه والحذر المفصلة في كتاب السائق أسفل الفصل محل الحديث.

موضع مثلث التحذير - مثال ١

يمكن دفع مثلث التحذير إلى المكان المخصص داخل الصندوق « الصورة ٢١٢ ».

موضع مثلث التحذير - مثال ٢

يمكن وصل مثلث التحذير في الجهة اليمنى من الصندوق بواسطة شريط مطاطي « الصورة ٢١٣ ».

- ◀ من أجل تحريره، اضغط على مقبض خط الإصاق باتجاه السهم **1** وافتح خط الإصاق **A** باتجاه السهم **2** « الصورة ٢١٣ ».
- ◀ من أجل التثبيت، أغلق خط الإصاق **A** عكس اتجاه السهم **2** إلى أن يثبت في مكانه.

! تحذير

يجب قراءة والتصرف طبقا لتعليمات الحزمة والحذر المفصلة في كتاب السائق أسفل الفصل محل الحديث.

معدات طوارئ ومساعدة ذاتية

معدات طوارئ

موضع معدات المساعدة الأولية ومثلث التحذير

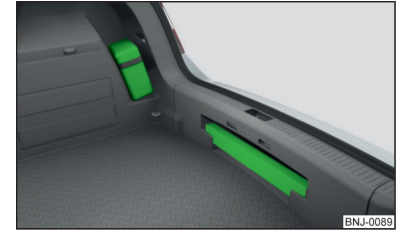

الصورة ٢١٢ موضع معدات المساعدة الأولية ومثلث التحذير- النموذج ١

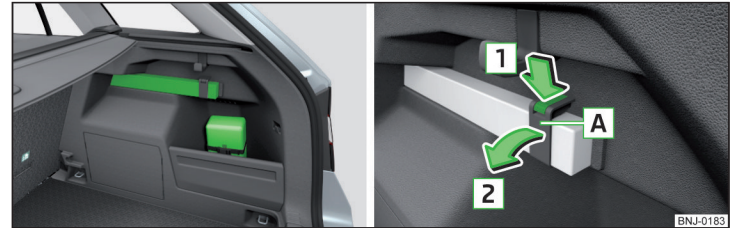

الصورة ٢١٣ موضع معدات المساعدة الأولية ومثلث التحذير- النموذج ٢ / تحرير مثلث التحذير

المعلومات أدناه سارية المفعول لعدة الإسعافات الأولية ومثلث التحذير الأصليين من ŠKODA.

موضع معدات المساعدة الأولية

يمكن وصل عدة الإسعافات الأولية في الجهة اليمنى من الصندوق بواسطة شريط « الصورة ٢١٢ أو « الصورة ٢١٣ ».

غدة أدوات العمل الخاصة بالسيارة

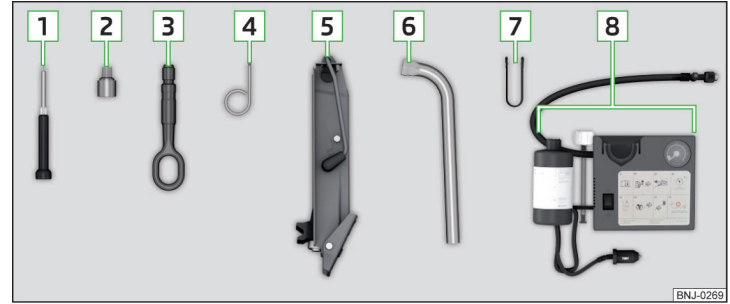

BNJ-0269

الصورة ٢١٥ غدة أدوات العمل الخاصة بالسيارة

غدة أدوات العمل الخاصة بالسيارة متواجدة في الصندوق من أجل عجل الطوارئ أو العجل البديل، ويمكن ضمان وجودها في مكانها بواسطة شريط وذلك بحسب أكسسواراتها.

بحسب أكسسوارات السيارة، قد لا تشمل غدة أدوات العمل كل الأغراض التالية؛

1 مفك البراغي

2 ملائم لبراغي العجل مانعة السرقة

3 فتحة الجر

4 مشبك لإزالة أغطية العجلات

5 مرفاع ذو لوحة معلومات

6 مفتاح لعجلات المركبة

7 زردية لإزالة أغطية براغي العجلات

8 غدة لتصلح الثقب في الإطار

تحذير !

يجب قراءة والتصرف طبقا لتعليمات الحيطه والحذر المفصلة في كتاب السائق أسفل الفصل محل الحديث.

التشغيل بواسطة الكوابل

تحذير !

يجب قراءة والتصرف طبقا لتعليمات الحيطه والحذر المفصلة في كتاب السائق أسفل الفصل محل الحديث.

التشغيل بواسطة بطارية مركبة أخرى

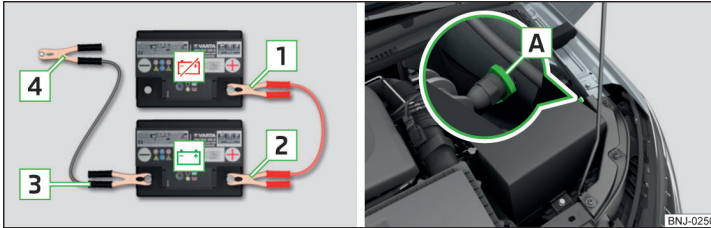

BNJ-0260

الصورة ٢٢٣ التشغيل بواسطة الكابلات: البطارية التي فرغت، البطارية التي تزود التيار / نقطة المؤرض في محرك سيارة ذات نظام START-STOP

إذا لم تستطع تشغيل المحرك لأن بطارية السيارة قد فرغت، يمكنك استخدام بطارية سيارة أخرى من أجل تشغيل المحرك. للقيام بذلك، أنت بحاجة إلى كوابل تشغيل ذات نسبة تشغيل كبيرة بما يكفي وأقطاب كهربائية منفصلة.

التيار المُشار إليه للبطاريتين يجب أن يكون ١٢ فولت. يُمنع أن تكون سعة (بالأمبير-الساعة) البطارية المزودة للمجرى أقل بشكل كبير من سعة البطارية الفارغة.

جر السيارة

تعليمات حول الجر

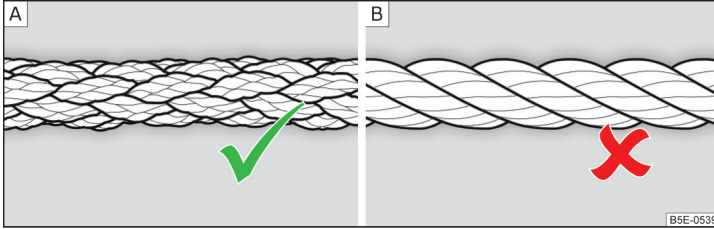

الصورة ٢٢٤ حبل الجر عالق/حبل الجر متشابك

للجر بواسطة حبل الجر، استخدم الحبل المصنوع من الألياف البلاستيكية فقط « الصورة ٢٢٤ - **A** » ❗

قم بوصل كابل الجر أو عصا الجر إلى حلقة الجر الأمامية، إلى حلقة الجر الخلفية أو إلى II الجر لقاعدة الجر.

شروط إجراء الجر.

- ✓ يُمنع جر السيارات المزودة بناقل حركة أوتوماتيكي ذو مصد خلفي مرفوع - خطر تضرر نظام النقل!
- ✓ إذا انتهى الزيت في علبة ناقل الحركة، يُسمح بجر السيارة عند رفع المصد الأمامي فقط، أو جرها بواسطة سيارة جر.
- ✓ سرعة السفر القصوى المسموح بها عند الجر تبلغ ٥٠ كيلومترًا في الساعة.
- ✓ إذا لم تتمكن من جر السيارة بالطريقة الموصوفة أو إذا كانت مسافة الجر أكبر من ٥٠ كيلومترًا، يجب جر السيارة بواسطة شاحنة جر.

يجب أن يتم وصل كابلات التشغيل بالترتيب الصحيح.

- ◀ قم بوصل الملقط 1 بالقطب الإيجابي من البطارية الفارغة.
- ◀ قم بوصل الملقط 2 بالقطب الإيجابي من البطارية التي تزود التيار.
- ◀ قم بوصل الملقط 3 بالقطب السلبى من البطارية التي تزود التيار.
- ◀ في السيارات ذات نظام START-STOP، قم بوصل الملقط 4 بنقطة مؤرض المحرك « الصورة ٢٢٣. **A** »
- ◀ في السيارات التي لا تحتوي على نظام START-STOP، قم بوصل 4 المشبك إلى جزء المعدن المصبوب والمتصل بقوة إلى الجدار المانع أو مباشرة إلى الجدار المانع بنفسه.

تشغيل المحرك

- ◀ شغّل محرك السيارة الذي يزود التيار وارنكه ليعمل في وضعية السرعة المعدومة.
- ◀ ابدأ بتشغيل السيارة ذات البطارية الفارغة.
- ◀ إذا لم يعمل المحرك خلال ١٠ ثواني، أوقف محاولات التشغيل وانتظر لمدة نصف دقيقة قبل المحاولة مجددًا.
- ◀ أفضل الكوابل في الترتيب الدقيق المعاكس لترتيب توصيلها.

تحذير ❗

يجب قراءة والتصرف طبقاً لتعليمات الحبيطة والحذر المفصلة في كتاب السائق أسفل الفصل محل الحديث.

سائق سيارة الجر

- ◀ حرر دواسة التحريير ببطء عند بدء السفر بالسيارات المزودة بعجلة ناقل حركة يدوية.
- ◀ اضغط على دواسة الوقود بحذر شديد عند السفر بالسيارات المزودة بناقل حركة أوتوماتيكي.
- ◀ ابدأ بالسفر فقط عند تمديد الحبل بشكل جيد.

سائق السيارة المجرورة

- ◀ يجب جر السيارة بينما يعمل المحرك إذا أمكن. يعمل نظام الفرامل ومقود القوة عندما يعمل محرك السيارة فقط، وإلا يجب تشغيل قوة أكبر من المعتاد من أجل الضغط على دواسة الفرامل وتحريك عجل المقود.
- ◀ إذا لم تتمكن من تشغيل المحرك، قم بتشغيل زر الإشعال من أجل عدم إقفال عجل المقود لكي تستطيع استخدام إضاءة الإشارة والمساحات ونظام غسل الزجاج الأمامي.
- ◀ انتقل إلى مستوى السرعة المعدومة، أو أنقل عصا السرعة في ناقل السرعة إلى N إذا كنت تستخدم سيارة ذات ناقل حركة أوتوماتيكي.
- ◀ تأكد خلال الجر من أن حبل الجر ممدود دائماً.

تحذير !

يجب قراءة والتصريف طبقاً لتعليمات الحبيطة والحذر المفصلة في كتاب السائق أسفل الفصل محل الحديث.

ملاحظة 1

يوصى باستخدام حبل الجر من مجموعة الأكسسوارات الأصلية من ŠKODA.

حلقة جر أمامية



الصورة ٢٢٥ إزالة الغطاء/تركيب حلقة الجر

إزالة/تركيب الغطاء

- ◀ من أجل إزالته، ادفع الغطاء باتجاه السهم **1** وقم بإزالته باتجاه السهم **2** « الصورة ٢٢٥ ».
- ◀ من أجل تركيب الغطاء، أعد الغطاء إلى مكانه في المنطقة المشار إليها على السهم **1** وبعد ذلك اضغط على الجهة المعاكسة للغطاء لإعادته إلى مكانه. يجب أن يثبت الغطاء في مكانه جيداً.

تركيب/إزالة عين الجر

- ◀ من أجل التركيب، قم بتهيئة حلقة الجر بيدك باتجاه السهم **3** « الصورة ٢٢٥ حتى النهاية » **!**
- ◀ إمسك عين الجر بواسطة مفتاح براغي أو غرض مشابه من أجل القيام بذلك أدخل مفتاح البراغي عن طريق العين.
- ◀ من أجل إزالتها، قم بإخراج حلقة الجر باتجاه معاكس لاتجاه السهم **3**.

تحذير !

يجب قراءة والتصريف طبقاً لتعليمات الحبيطة والحذر المفصلة في كتاب السائق أسفل الفصل محل الحديث.

تعليمات في حالة الطوارئ

- ◀ اسحب مقبض الباب وامسكه بهذه الوضعية.
- ◀ أدخل المفتاح إلى الفراغ الموجود في الجزء السفلي من الغطاء وافتح الغطاء باتجاه السهم « الصورة ٢٢٨ ».
- ◀ حرر مقبض الباب.
- ◀ في السيارات ذات المقود في جهة اليسار، قم بإدخال المفتاح ذو الرأس اللين إلى قفل الباب بينما تتوجه الأزرار نحو الأعلى « الصورة ٢٢٨ » واقفل السيارة أو حرر قفلها.
- ◀ في السيارات ذات المقود في جهة اليمين، قم بإدخال المفتاح ذو الرأس اللين إلى قفل الباب بينما تتوجه الأزرار نحو الأسفل - واقفل السيارة أو حرر قفلها.
- ◀ اسحب مقبض الباب وامسكه بهذه الوضعية.
- ◀ أعد الغطاء إلى مكانه.

⚠ تحذير

يجب قراءة والتصرف طبقاً لتعليمات الحيطه والحذر المفصلة في كتاب السائق أسفل الفصل محل الحديث.

حلقة جر خلفية



الصورة ٢٢٦ عين الجر الخلفية

تتواجد عين الجر الخلفية تحت الرفش الخلفي الأيمن.

الإقفال/فتح القفل في حالة الطوارئ

إقفال/فتح قفل باب السائق



الصورة ٢٢٨ مقبض باب السائق: فتح غطاء القفل/المفتاح في القفل

في حالة الطوارئ، يمكن إقفال أو تحرير قفل باب السائق من خلال إدارة المفتاح بالقفل.

למידע ושירותי דרך *6363

אפליקציית השירות של סקודה עכשיו בחנויות

חפשו: Skoda Israel

